

artex® gesichtsbogen

CS Návod k obsluz

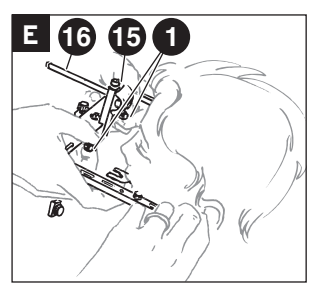

AMANNGIRRBACH

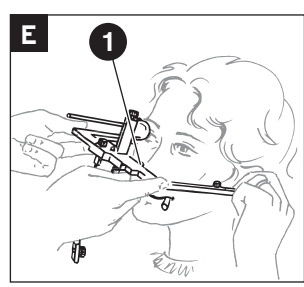
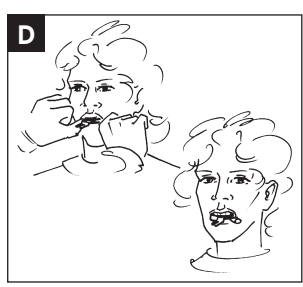
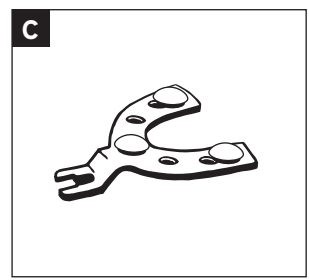
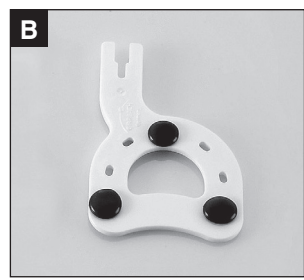
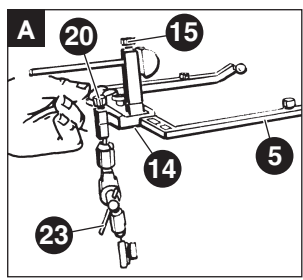
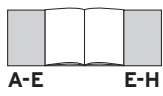
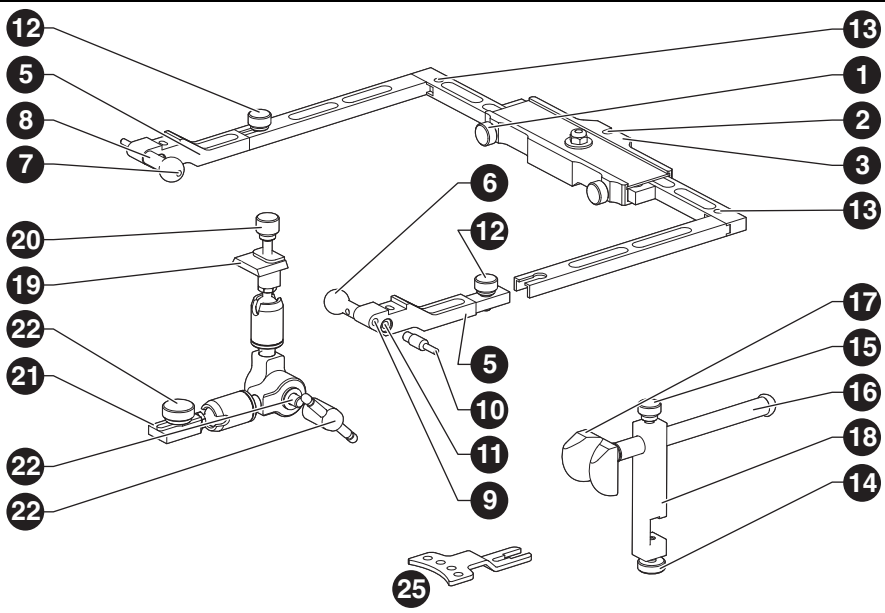

Legenda k obrázku 1 a obrázku 2:

Oblíčejeový oblouk

- 1 Uzavírací šrouby (218606)
- 2 Upnutí podpěry
- 3 Základna roviny osy
- 4 Indikátor roviny osy volitelný (218610)
- 5 Nosič r/l (pár) (218635)
- 6 Porus knoflík vyšroubovatelný (pár) (218607)
- 7 Otvor porus knoflíku/přenos
- 8 Akustický otvor
- 9 Závít porus knoflíku
- 10 Osový kolík vyšroubovatelný (pár) (218608)
- 11 Závít osového kolíku
- 12 Šroub nosiče (218616)
- 13 Závít pro teleskopické nohy a indikátor roviny osy

Glabella podpěra Leipzig

- 14 Přidržovací šroub třmenu (218692)
- 15 Šroub třmenu (218693)
- 16 Třmen (218613)
- 17 Nasion adaptér (217695)
- 18 Držák třmenu (218695)

Kloubová podpěra

- 19 Adaptér pro oblouk (218632)
- 20 Šroub adaptéru (217696)
- 21 Nosič vidlice (217633)
- 22 Osazený šroub (217634)
- 23 Vratidlová matice kompl. (218696)
- 24 Šroub vratidla (218697)
- 25 Držadlo lžice zalomené (217928)

Obsah

1	Vysvětlení symbolů	5
2	Všeobecná bezpečnostní upozornění ..	5
3	Vhodný personál	5
4	Údaje k výrobku	6
4.1	Určení účelu	6
4.2	Popis výrobku	6
4.3	Obsah dodávky	6
4.4	Prohlášení o shodě	6
5	Příložení oblíčejeového oblouku na čelist se zuby	7
5.1	Příprava oblíčejeového oblouku	7
5.2	Quickbite jednorázová skusová vidlice	7
5.3	Příprava skusové vidlice	7
5.4	Adaptace skusové vidlice na pacienta	7
5.5	Příložení oblíčejeového oblouku (arbitrárně)	8
5.6	Registrace OK polohy pomocí 3D kloubové podpěry	8
5.7	Příložení oblíčejeového oblouku na čelist bez zubů	8
5.8	Přepravní zajištění (přenos)	9
6	Příprava	9
7	Příslušenství/jednotlivé díly	9



1 Vysvětlení symbolů

Varovná upozornění

 Varovná upozornění v textu jsou označena barevně podloženým výstražným trojúhelníkem a orámována.

 U ohrožení elektrickým proudem je vykřičník v trojúhelníku nahrazen symbolem blesku.

Signalizační slova na začátku varovného upozornění označují druh a závažnost následků, pokud se nedbá opatření k odvrácení nebezpečí.

_ **UPOZORNĚNÍ** znamená, že se mohou vyskytnout věcné škody.

_ **POZOR** znamená, že mohou nastat lehké až středně těžké tělesné újmy.

_ **VAROVÁNÍ** znamená, že mohou nastat těžké tělesné újmy.

_ **NEBEZPEČÍ** znamená, že mohou nastat život ohrožující tělesné újmy.







Důležité informace

 Důležité informace bez nebezpečí pro člověka či věci jsou označeny vedlejším symbolem. Jsou rovněž orámovány.

Další symboly v návodu

Symbol	Význam
▷	Bod popisu manipulace
–	Bod seznamu
•	Podbod popisu manipulace nebo seznamu
[3]	Čísla v hranatých závorkách se vztahují k označení pozic na obrázcích

Další symboly na výrobku

Symbol	Význam
	Číslo výrobku
	Kód šarže
	Výrobce
	Datum výroby (RRRRMM)
	Použitelné do
Rx only	Výrobek smí být podle amerického federálního zákona prodán pouze zubním lékařem nebo z příkazu zubního lékaře.
	Nepoužívat opětovně

2 Všeobecná bezpečnostní upozornění

Při používání výrobku vždy dodržujte následující bezpečnostní upozornění:

 **POZOR:**
 Chybné funkce u vadného výrobku!
 Když zjistíte poškození nebo vadu funkce výrobku:
 ▷ Výrobek označte jako vadný.
 ▷ Než dojde k opravě, zabraňte dalšímu používání.

3 Vhodný personál

 **UPOZORNĚNÍ:**
 Výrobek smí používat pouze vyškolený odborný personál.

4 Údaje k výrobku

4.1 Určení účelu

Pomocný prostředek pro zjištění polohy horní čelisti pacientů, polohy orientované vůči ose lebky. Tato informace slouží k následné vůči ose lebky orientované montáži modelu horní čelisti v artikulátoru.

4.2 Popis výrobku

Artex obličejový oblouk je paralelně otevírací oblouk vyrobený z eloxovaného hliníku. Paralelní otevírání obličejového oblouku se používá pro zavedení obličejového oblouku prostřednictvím porus knoflíků do zvukovodu pacientů. To slouží podepření a podržení na lebce pacientů.

Frontálně se děje podepření obličejového oblouku na lebce pomocí přesouvací tyčky v nosní třmenu s opěrou na kořeni nosu. Obličejový oblouk je tímto díky podepření na třech bodech (2 porus knoflíky a nasion opěra) fixovaný na lebce pacientů. Skusová vidlice se přikládá přes registrační hmotu na řadu zubů horní čelisti. Skusová vidlice a obličejový oblouk se spojí pomocí 3D kloubu (kloubová podpěra). 3D kloub se zafixuje. Takto získaný vzájemný prostorově polohový vztah skusové vidlice vůči obličejovému oblouku daného pacienta se použije k polohově správnému namontování modelu horní čelisti v artikulátoru.



Nosič [5] lze zleva doprava vyměnit. Při zašroubovaných osových kolíčkách lze oblouk nasadit na hlavní bod osy a v tomto uspořádání i přímo adaptovat na osu artikulátorů.



UPOZORNĚNÍ:

Některé díly se musejí před prvním použitím a též i před každým dalším použitím specificky zvolenými postupy upravit.

► K tomu prosím dbejte pokynu k přípravě obličejových oblouků Artex.

4.3 Obsah dodávky

Obličejový oblouk Artex (218600), vč.:

- _ Kloubová podpěra
- _ Glabella podpěra Leipzig
- _ Porus knoflíky „Standard“, pár
- _ Artex Quickbite, bal. 10 ks
- _ Držadlo lžice

4.4 Prohlášení o shodě

Prohlášení o shodě výrobku je na dotaz k dispozici u výrobce.



5 Příložení obličejového oblouku na čelist se zuby

5.1 Příprava obličejového oblouku **A**

- Montáž všech šroubovatelných dílů, aby nebyli pacienti zbytečně při aplikaci zatěžováni.
- ▷ Zkontrolujte, zda nosiče [5] jsou pevně přišroubovány (porus knoflíky zevnitř). Osazení šroubu v otvoru klíče.
 - ▷ Nosní třmen pevně přišroubovat na oblouk nad přidržovacím šroubem třmenu [14].
 - ▷ Třmen posunout zcela dozadu a zafixovat nad šroubem třmenu [15].
 - ▷ 3 D kloubovou podpěru zavést frontálně do kuželového vedení kloubového upnutí podpěry [2]. Nasadit až na doraz a zaaretovat pomocí šroubu adaptéru [20].
Vratidlová matice [23] musí stát vpravo (vlevo ze strany pacienta).
 - ▷ 3 D kloubovou podpěru nechte viset směrem dolů a vratidlovou matici [23] lehce zafixujte.



▷ Při práci na pacientovi šrouby povolte pouze o 1/4 otáčky. Šrouby mají být zásadně vždy jen povoleny, nikoli vyšroubovány, aby při zafixování ihned zasáhly a ne na zanýťované straně šroubu uvízly.

5.2 Quickbite jednorázová skusová vidlice **B**

Tato skusová vidlice z umělé hmoty je již osazená termoplastem. Před aplikací:

- ▷ Artex Quickbite zahřejte ve vodní lázni, až je Bite Compound plasticky tvarovatelný (maximálně 45 °C).

Její aplikace je analogická konvenčním kovovým skusovým vidlicím. Čistící a sterilizační náklady odpadají.

Trvanlivost Quickbite činí 3 roky.

5.3 Příprava skusové vidlice **C**

- ▷ Termoplastické pelety na samolepicí fólii „Bite Tabs“ (obj.č. 642150) nalepte na třech místech na skusovou vidlici a skusovou vidlici vložte na ca. 1 minutu do ca. 40 °C teplé vody.
- ▷ Chybějící podepření v mezerách chrupu doplňte ve výšce zubu voskovou nástavbou.
Zalomení skusové vidlice ukazuje dolů.



Tvrdý vosk nebo tvrdý silikon je možný, ale není doporučený.

5.4 Adaptace skusové vidlice na pacienta **D**

- ▷ Připravenou skusovou vidlici adaptujte na OK řadu zubů.
- ▷ Impressiony OK řady zubů zlehka přitiskněte do nepříliš horké (povlak se tvoří povrchově) Compound (zuby se nesmějí kovu dotýkat).
Skusovou vidlici může nyní na OK řadě zubů podržet pacient, buď rukou nebo podloženými vatovými tyčinkami v oblasti molár.



Při nepříznivém průběhu spee oblouku se může skusová vidlice naklápět.
▷ Potom je lepší pevně podržet skusovou vidlici rukou, bez použití vatových tyčinek.

5.5 Přiložení obličejového oblouku (arbitrárně) **E**

 Obličejový oblouk přiložte vždy při otevřených ústech, tedy poté, co byla adaptována skusová vidlice na OK řadě zubů.

 „Glabella podpěra Leipzig“ má teleskop, jehož síla pružiny při zákrytu drážky k vnějšímu teleskopu vyvažuje hmotnost obličejového oblouku. Díky normovanému, kontrolovatelnému přitlaku je poloha porus knoflíků [6] / osových kolíků [10] reprodukovatelná v arbitrárním rozsahu osy závěsu.

Pacient v ležící poloze: Tím je hmotnost obličejového oblouku a působení páky frontálního vyložení neutralizována.

 Šrouby [1] pouze povolujte, nepokoušejte se je rozšroubovat. To platí i pro rozkýtované osazené šrouby [22] na nosiči vidlice, zde je možné, že se šrouby v rozkýtování pevně usadí.

- ▷ Uzavírací šrouby [1] povolte a porus knoflíky [6] za pomoci pacienta zaveďte do zvukovodů.
- ▷ Uzavírací šrouby [1] sevřete, šroub třmenu [15] povolte (1/4 otáčky), nosní třmen [15] za lehkého tlaku nasadte na glabellu.
 - K tomu uchopte prostředníčkem a ukazováčkem vzadu za třmen, zatímco palec citlivě realizuje tlak na třmen a drží.
 - Dalším palcem kraniálně napněte čelní kůži, tím lze nasion adaptér [17] adaptovat na hřbet nosu.
- ▷ Při zákrytu drážky vůči vnějšímu teleskopu volnou rukou utáhněte šroub třmenu [15].

5.6 Registrace OK polohy pomocí 3D kloubové podpěry **F**

- ▷ Vratidlovou matici [23] povolte. 3D kloubová podpěra je nyní volně pohyblivá.
- ▷ Zatímco pacient spolehlivě přitlačuje skusovou vidlici v oblasti molár podloženými vatovými tyčinkami nebo rukou, zasuňte nosič vidlice [21] (osazený šroub a drážka ukazují nahoru) do držadla skusové vidlice a osazený šroub [22] dobře a pevně utáhněte. Vratidlová matice musí stát vpravo – vlevo ze strany pacienta – kvůli nerušenému přesunu do přenosového podstavce (viz obrázek H).
- ▷ Vratidlovou matici [23] pevně utáhněte. K tomu vratidlo středově ustavte a oboustranně zapůsobte rovnoměrným tlakem, aby se zamezilo napětím v oblouku.
- ▷ Je-li poloha zajištěna, ihned povolte šroub třmenu [15]. Třmen [16] stáhněte zpět a zafixujte šroubem třmenu [15]. Přitom oblouk pevně podržte, aby se nevyklopil.
- ▷ Uzavírací šrouby [1] povolte, oblouk otevřete.
- ▷ Obličejový oblouk s registrátem odejměte směrem dolů.

5.7 Přiložení obličejového oblouku na čelist bez zubů **G**

- ▷ Zvolte jednu z následujících možností:
 - Individuální lžice s držadlem lžice [25].
 - Postupujte jak je popsáno u „čelisti se zuby“, adaptujte však vidlici na individuální lžici opatřenou 2-3 vruby (viz návod Centrofix).



5.8 Přípravné zajištění (přenos) **H**

POSTUP VOLBY: Uzamčení OK polohy do sádry kvůli zajištění během přepravy.



Tato metoda se doporučuje i tehdy, jestliže má být artikulace provedena přímo v ordinaci. Uzamčení OK polohy do sádry by mělo být v každém případě provedeno v ordinaci. Sádrový podklad je solidní základem. Dílce přenosového podstavce a stolu jsou stabilní a nemohou se přemístit. Sádrový klíč lze uschovat jako kontrolu. Dodatečná fixace OK polohy je tím možná kdykoli a bez pacienta. Něco může být manipulováno mírně nesprávně a obecně nic nemůže být manipulováno špatně. Provedení artikulace je výrazně zjednodušeno.

Zde znázorněná vyobrazení se systémem magnetických desek Splitex platí analogicky i pro artikulátorové systémy se šroubovanými talíři modelu, k tomu se přenosový stůl přišroubuje na spodní část artikulátoru.

- ▷ Šroub adaptéru [20] povolte a odejměte 3D kloubovou podpěru.
 - ▷ 3D kloubovou podpěru s OK registrátem vložte do přenosového podstavce.
 - ▷ Šroub adaptéru [20] pevně utáhněte.
 - ▷ Stolem [c] najed'te těsně pod skusovou vidlici a imbus šroub [b] pevně utáhněte. Poté rameno kloubu se skusovou vidlicí ještě jednou vyjměte z přenosového podstavce.
 - ▷ Namíchejte malé množství artikuláční sádry (Artifix 711211) „smetanově krémové“ konzistence a umístěte ji na desku stolu.
 - ▷ 3D podpěru s registrátem opět vložte: Vidlici podržte nad měkkou sádrou kaší a uzavřete šroub adaptéru [20].
- Vidlice se zapustí do měkké sádrové kaše.

Po zatuhnutí:

- ▷ Sádry povolte šroub [20], vratidlovou matici [23] a osazený šroub [22] a oddělte rameno kloubu od skusové vidlice ([a] = pouzdro pro imbus klíč).
- ▷ Uvolněte stůl z přenosového podstavce a dejte jej na provedení artikulace.

6 Příprava

Všechny díly se semikritickým kontaktem s pacientem se musejí před aplikací vyčistit, dezinfikovat a sterilizovat; to platí zejména i pro první použití po dodání, poněvadž se tyto díly dodávají nesterilní (viz návod k přípravě obličejových oblouků Artex). Pro všechny další komponenty (bez kontaktu s pacientem) lze použít běžné postupy povrchové dezinfekce.

7 Příslušenství/jednotlivé díly

Obj.č.

217650	Artex Quickbite (20898), bal. 10 ks
217611	Skusová vidlice částečná, 2 ks
217661	Skusová vidlice totální, 2 ks
217928	Držadlo lžice, 5 ks
218607	Porus knoflíky, pár
218609	Porus knoflíky dlouhé, pár
218610	Ukazatel roviny osy
218620	3D kloubová podpěra
218680	Glabella podpěra Leipzig
218690	Nosní třmen výškově nastavitelný
217695	Nasion adaptér

Tab. 1



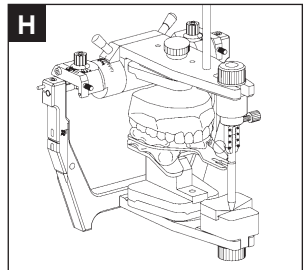
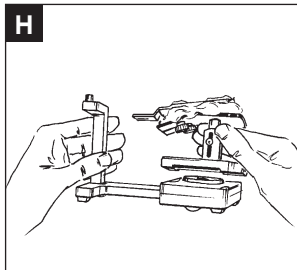
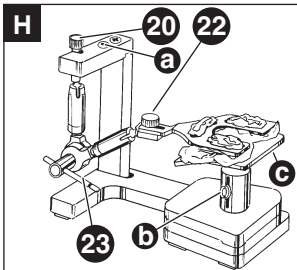
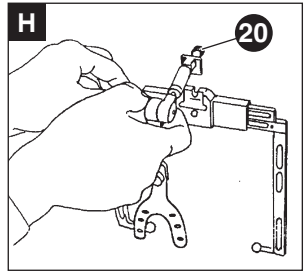
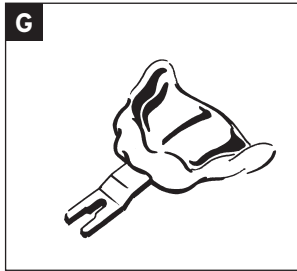
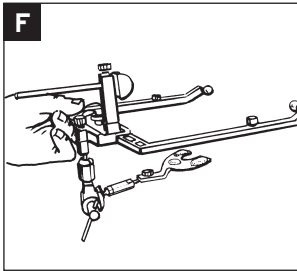
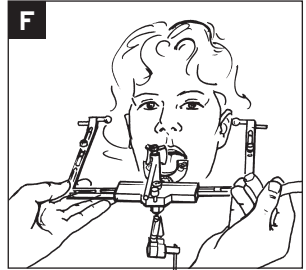
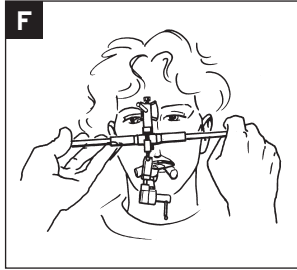
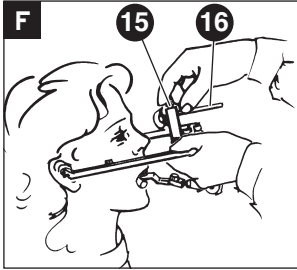
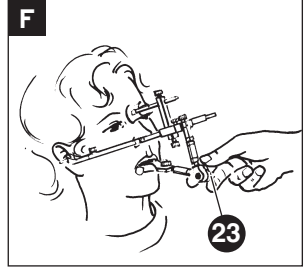
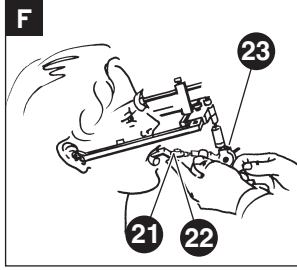
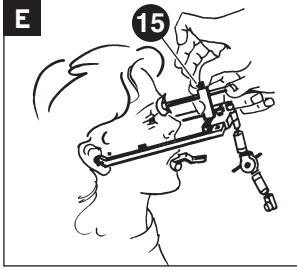
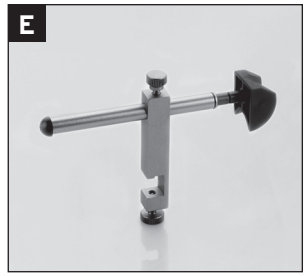
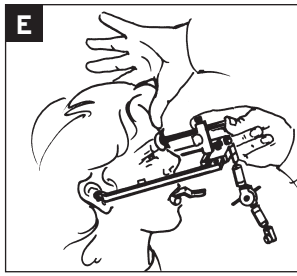
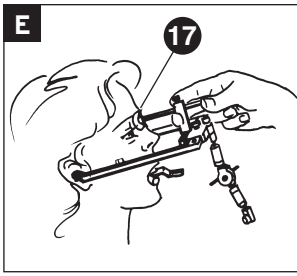



Manufacturer | Hersteller
Distribution | Vertrieb

Amann Girrbach AG

Herrschaftswiesen 1
6842 Koblach | Austria
Fon +43 5523 62333-105
Fax +43 5523 62333-5119
austria@amanngirrbach.com
germany@amanngirrbach.com
www.amanngirrbach.com



Made in the European Union



ISO 13485
ISO 9001

Rx only

8123 - 2019-02-12



AMANNGIRRBACH