

artex® gesichtsbogen

HU Használati utasítás

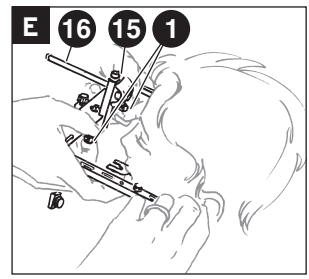

AMANNGIRRBACH

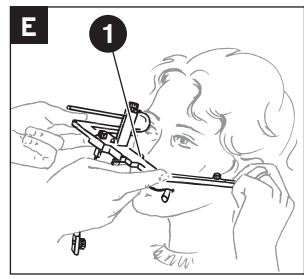
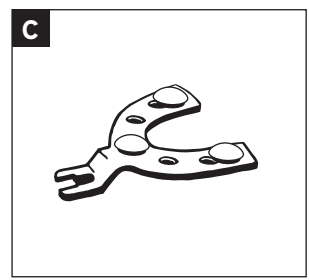
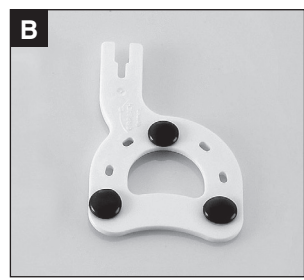
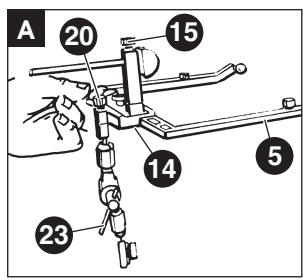
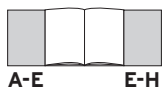
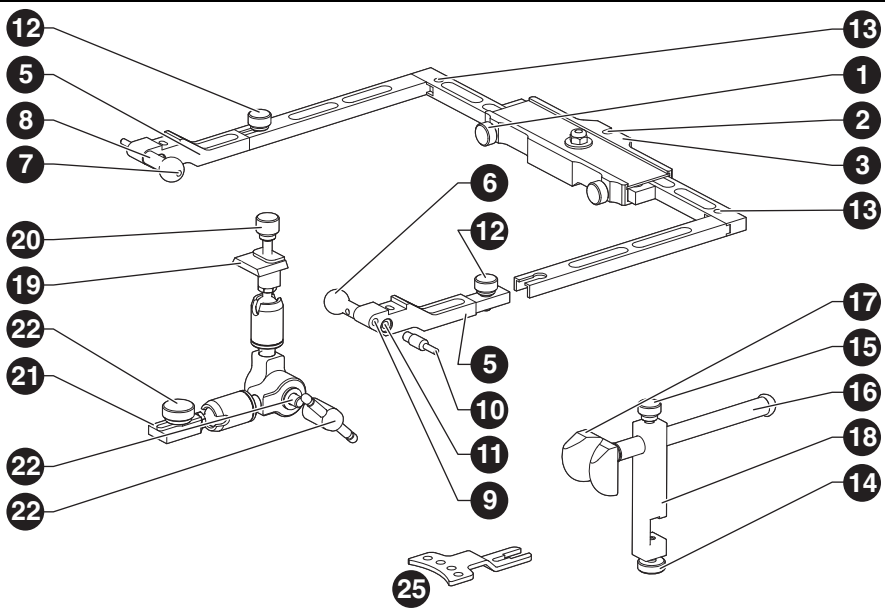

Jelmagyarázat a 1. és 2. ábrához:

Arcív

- 1 Zárócsavarok (218606)
- 2 Támaszfogadó
- 3 Tengelysík-beté
- 4 Tengelysík mutató (opció) (218610)
- 5 Tartó jobb/bal (pár) (218635)
- 6 Leccsavarozható pórusgomb (pár) (218607)
- 7 Pórusgombfurat/átvitel
- 8 Akusztikai furat
- 9 Pórusgombmenet
- 10 Leccsavarozható tengelycsap (pár) (218608)
- 11 Tengelycsap-menet
- 12 Tartócsavar (218616)
- 13 Menet a teleszkópos lábakhoz és a tengelysík mutatóhoz

Lipcsei glabellatámasz

- 14 Rúdtartó csavar (218692)
- 15 Rúdcsavar (218693)
- 16 Rúd (218613)
- 17 Nasion-adapter (217695)
- 18 Rúdtartó (218695)

Csuklótámasz

- 19 Ív-adapter (218632)
- 20 Adaptercsavar (217696)
- 21 Villatartó (217633)
- 22 Vállascsvár (217634)
- 23 Záróanya kompl. (218696)
- 24 Szorítócsavar (218697)
- 25 Kanálnyel hajlított (217928)

Tartalomjegyzék

1	Jelmagyarázat	5
2	Általános biztonsági előírások	6
3	Megfelelő személyzet	6
4	A termék adatai	6
4.1	A termék rendeltetése	6
4.2	A termék leírása	6
4.3	A szállítás terjedelme	7
4.4	Megfelelőségi nyilatkozat	7
5	Az arcív felhelyezése a fogakkal rendelkező állkapocsra	7
5.1	Az archív előkészítése	7
5.2	Quickbite egyszer használatos harapási villa	8
5.3	Harapási villa előkészítése	8
5.4	A harapási villa adaptálása a paciensre	8
5.5	Az archív felhelyezése (tetszőleges helyzetekben)	8
5.6	A felső állkapocs helyzetének rögzítése 3-D-csuklótámasszal	9
5.7	Archív felhelyezése egy fogak nélküli állkapocsra az arcív felhelyezése a fogakkal rendelkező állkapocsra ..	10
5.8	Gipszculcs készítése a szállításhoz (átvitel)	10
6	Előkészítés	11
7	Tartozék/egyedi alkatrészek	11



1 Jelmagyarázat

Figyelmeztető megjegyzések



A szövegben szereplő figyelmeztető megjegyzések egy színes háttérű, veszélyre figyelmeztető háromszöggel vannak megjelölve és be vannak keretezve.



Az áramütéssel kapcsolatos veszélyek esetén a veszélyre figyelmeztető háromszögben a felkiáltójel helyett egy villám jele látható.

A figyelmeztető megjegyzések elején található figyelemfelkeltő kifejezések a következményeket és azok súlyosságát jelölik, amelyek a veszély elhárítására szolgáló intézkedések elmulasztása esetén fellépnek.

- _ **MEGJEGYZÉS** azt jelenti, hogy anyagi károk léphetnek fel.
- _ **VIGYÁZAT** azt jelenti, hogy könnyűtől közepesig terjedő személyi sérülések léphetnek fel.
- _ **FIGYELMEZTETÉS** azt jelenti, hogy súlyos személyi sérülések léphetnek fel.
- _ **VESZÉLY** azt jelenti, hogy életveszélyes személyi sérülések léphetnek fel.

Fontos információk



Azok a fontos információk, amelyek nem állnak kapcsolatban emberekre vagy tárgyakra vonatkozó veszélyekkel, az itt látható szimbólummal vannak megjelölve. Ezek szintén be vannak egy vonallal keretezve.

Az útmutatóban található további szimbólumok

Jel	Magyarázat
▷	Egy cselekvés leírás egy pontja
_	Egy lista pontja
.	Egy cselekvés leírás vagy egy lista alpontja
[3]	A szögletes zárójelek közötti számok az ábrákon található jelölő számokra vonatkoznak

További jelek a terméken

Jel	Magyarázat
	Cikkszám
	Gyártási adag kódja
	Gyártó
	Gyártási dátum (EEEEHH)
	Felhasználási határidő
Rx only	A terméket az U.S.A Szövetségi Törvényének megfelelően csak egy fogorvos adhatja el, vagy egy fogorvos megbízása alapján szabad eladni.
	Újra felhasználni tilos

2 Általános biztonsági előírások

A termék használata során mindig tartsa be a következő biztonsági előírásokat:



VIGYÁZAT:

Hibás termék esetén működési hibák léphetnek fel!

Ha a terméken egy megrongálódást vagy működési hibát észlel:

- ▷ Jelölje meg a terméken, hogy az meghibásodott.
- ▷ Akadályozza meg a készülék további használatát, amíg a javítás végrehajtásra nem kerül.

3 Megfelelő személyzet



MEGJEGYZÉS:

A terméket csak kiképzett szakemberek használhatják.

4 A termék adatai

4.1 A termék rendeltetése

Segédeszköz a páciens felső állkapcsa koponya-tengely-orientált helyzetének meghatározására. Erre az információra a felső állkapocs-modellnek az artikulátorban ezután következő koponyatengely-orientált felszereléséhez van szükség.

4.2 A termék leírása

Az Artex arcív egy eloxált alumíniumból előállított párhuzamos nyílású ív. Az arcív párhuzamos nyílása az arcívnek a pórugombok segítségével a halójáratba való bevezetéséhez kerül alkalmazásra. Ez a páciens koponyáján való megtámasztásra és megtartásra szolgál.

A frontoldalon az arcívnek a koponyán való megtámasztására egy az orrtartóban elhelyezett eltolható rúd és egy orralátét kerül alkalmazásra. Az arcív így a páciens koponyájára három pontban (2 pórugomb és egy orralátét) rátámasztva kerül rögzítésre. Ezután a regisztráló massa fölé rá kell helyezni egy harapóvillát a felső állkapocs fogsorára. A harapóvillát és az arcívet egy 3D-csukló (csuklótámasz) köti össze. A 3D-csukló rögzítésre kerül. A harapóvilla és az arcív között így meghatározott helyzetviszonyt ezután a páciens felső állkapocs-modelljeinek az artikulátorban a páciens helyzetének megfelelő helyzetben való felszerelésére lehet használni.



Az [5] tartót jobb és bal oldal között fel lehet cserélni. Az ívet becsavart tengelycsapok mellett fel lehet helyezni a tengely főpontjára, és ebben az elrendezésben közvetlenül adaptálni lehet az artikulátortengelyre.





MEGJEGYZÉS:

Egyes alkatrészeket a legelső használat, valamint az összes további használat előtt egy specifikusan kiválasztott eljárással elő kell készíteni.

▷ Kérjük vegye ehhez figyelembe az Artex arcív előkészítési útmutatóját.

4.3 A szállítás terjedelme

Artex arcív, beleértve a következőket (218600):

- _ Csuklótámasz
- _ Lipcsei glabellatámasz
- _ Pórusgombok, hosszú, pár
- _ Artex Quickbite, 10-es csomag
- _ Kanálnyel

4.4 Megfelelőségi nyilatkozat

A termékre vonatkozó konformitási nyilatkozat a gyártónál kérésre megkapható.

5 Az arcív felhelyezése a fogakkal rendelkező állka pocusra

5.1 Az archív előkészítése **A**

Szerelje fel valamennyi csavarozható alkatrészt, hogy a pacienst a használat során ne tegye ki felesleges terheléseknek.

- ▷ Ellenőrizze, hogy az [5] tartók szorosan rá vannak-e csavarozva (a pórusgombokkal belül). Csavarváll a kulcsfuratban.
- ▷ Szorosan csavarozza rá az orrtartót a [14] rúdtartó csavarral az ívre.
- ▷ Tolja teljesen hátra a rudat és a [15] rúdcsavarral rögzítse.
- ▷ Tolja be frontálisan a 3-D-csuklótámaszt a [2] csuklótámasz fogadóegység kúpos megvezetésébe. Tolja be ütközésig, majd a [20] adaptercsavarral reteszelve.
- A [23] záróanyának a jobb oldalon (a paciens bal oldalán) kell lennie.
- ▷ Hagyja lefelé lógni a 3-D-csuklótámaszt és csak kissé meghúzva rögzítse a [23] záróanyát.



▷ A paciensen végzett munka során a csavarokat mindig csak egy 1/4 fordulatnyira lazítsa ki. A csavarokat alapvetően mindig csak kilazítani szabad, teljesen kicsavarni nem, hogy a rögzítésnél azonnal hassanak és ne tolódjának rá a szegecselt csavaroldalra.

5.2 Quickbite egyszerű használatos harapási villa **B**

Ez a harapási villa már be van vonva hőre lágyuló műanyaggal. Az alkalmazás előtt:

- ▷ Melegítse fel egy vízfürdőben (legfeljebb 45 °C) az Artex Quickbite terméket, amíg a Bite Compound plasztikusan formálhatóvá válik.

A használat módja hasonló a hagyományos, fémből készült harapási villák használatához. A tisztítási és sterilizációs ráfordításra nincs szükség.

A Quickbite eltarthatósága 3 év.

5.3 Harapási villa előkészítése **C**

- ▷ Ragassza fel három helyen a harapóvillára a „Bite Tabs” (cikkszám: 642150) öntapadó fóliás hőre lágyuló pelleteket, majd tegye be kb. 1 percre a harapóvillát 40 °C hőmérsékletű meleg vízbe.
 - ▷ Ha egy hiányos fogzatban nincs elegendő támasz, helyettesítse azt egy a fogakéval azonos magasságú viaszfelépítménnyel.
- A harapási villa kihajló része lefelé mutat.



Kemény viaszt vagy kemény szilikont is lehet használni, de ez nem célszerű.

5.4 A harapási villa adaptálása a paciensre **D**

- ▷ Adaptálja az előkészített harapási villát a felső állkapocs fogsorára.
- ▷ Kismértékű nyomással nyomja bele a felső állkapocs fogsorát a nem túl forró (a felületen ekkor „bő” jelenik meg) Compoundba (a fogaknak nem szabad a fémhez érniük).

A harapási villát most a paciens saját maga is hozzányomhatja a felső fogsorhoz, vagy a kezével, vagy az alsó fogsorával, amelyre e célból a moláris területen vattatekerceket kell tenni.



A Spee-görbe előnytelen lefolyása esetén a harapási villa megbillenhet.

- ▷ Ebben az esetben jobb a harapási villát kézzel fogva tartani, vattatekercs használata nélkül.

5.5 Az arcív felhelyezése (tetszőleges helyzetben) **E**



Az arcívet alapvetően nyitott száj mellett kell felhelyezni, vagyis azután, miután a harapási villát már adaptálta a felső állkapocs fogsorára.



A „lipcsei labellatámasz” egy teleszkóppal van ellátva, amelynek a rugóereje a barázda és a külső teleszkóp helyzetének egybeesésekor megtartja az arcív súlyát. A berendezésre gyakorolt irányítható nyomás segítségével a [6] pórusgombok/ a [10] tengelycsap helyzete bármilyen csuklótengely tartományban reprodukálható.



A paciens fekvő helyzetben van: Így az arcív súlya és a homlokoldali kinyúlás forgatónyomatéka semlegesítésre kerül.



Az [1] csavarokat csak lazítsa ki, ne próbálja meg kicsavarni. Ez a villatartón elhelyezett [22] szegecselt vállascsavarra is érvényes, itt a csavar beékelődhet a szegecselésbe.

- ▷ Lazítsa ki az [1] zárócsavarokat és a páciens segítségével tolja be a [6] pórusgombokat a hallójáratokba.
- ▷ Zárja be az [1] zárócsavarokat, lazítsa ki a [15] rúdcsavart (1/4 fordulatnyira), és némi nyomással tegye fel a [16] orrtartót a glabellára.
 - Ehhez nyúljon a középsőujjával és a mutatóujjával a rúd mögé, mialatt a hüvelykujjal hozza létre és tartsa fenn érzéssel a rúdra gyakorolt nyomást.
 - A másik hüvelykujjával feszítse meg craniális irányban a homlokbőrt, hogy adaptálni lehessen a [17] Nasion-adaptert a paciens orrára.
- ▷ Amikor a barázda helyzete megfelel a külső teleszkóp helyzetének, a szabad kezével húzza meg a [15] rúdcsavart.

5.6 A felső állkapocs helyzetének rögzítése 3-D-csuklótámasszal **F**

- ▷ Lazítsa ki a [23] záróanyagát.
 - A 3-D-csuklótámassz most szabadon mozoghat.
- ▷ Miközben a paciens a harapási villát az alsó állkapcsával és az odahelyezett vattatekerccsekkel, vagy a kezével a moláris területen biztonságosan odanyomja, tolja be a [21] villatartót (a vállas csavar és a horony felfelé mutat) a harapási villa nyelvébe és húzza meg szorosan a [22] vállascsavart. A záróanyagának a jobb oldalon – a paciens bal oldalán – kell lennie, hogy az átviteli állványba való áthelyezést zavarmentesen végre lehessen hajtani (lásd a H ábrát).
- ▷ Csavarja szorosan be a [23] záróanyagát. Ehhez állítsa a pecket középre és fejtse ki mindkét oldalról egy nagyjából azonos nyomást, nehogy megfeszítse az ívet.
- ▷ Ha a helyzet biztosítva van, azonnal lazítsa ki a [15] rúdcsavart. Húzza hátra a [16] rudat és a [15] rúdcsavarral rögzítse. Eközben tartsa fogva az ívet, hogy az ne billenhessen le.
- ▷ Lazítsa ki az [1] zárócsavarokat, nyissa ki az ívet.
- ▷ Vegye le lefelé mutató irányban az arcívet a regisztrá- tummal együtt.

5.7 Archív felhelyezése egy fogak nélküli állkaposraz arcív felhelyezése a fogakkal rendelkező állkapocsra **G**

- ▷ Válasszon ki egyet a következő lehetőségek közül:
 - Egyedi kanál kanálnyéllel [25].
 - Itt ugyanúgy kell eljárni, mint ahogyan ezt a „fogakkal ellátott állkapocs” esetében ismertettük, a villát azonban a 2-3 barázdával ellátott kanálra kell adaptálni (lásd a Centroxif útmutatóját).

5.8 Gipszkulcs készítése a szállításhoz (átvitel) **H**

GIPSZKULCS KÉSZÍTÉSE A SZÁLLÍTÁSHOZ (ÁTVITEL): A felső állkapocshelyzet gipsz- kulcsban való rögzítése szállítási biztosításhoz.



Ezt a módszert akkor célszerű alkalmazni, ha közvetlenül a rendelőben akarja végrehajtani a beartikulálást. A felső állkapocs helyzetének gipsz- kulcsban való rögzítését mindenképpen a rendelőben célszerű végrehajtani. A gipsz alapozás egy szilárd alap. Az átviteli állvány és az átviteli asztal stabil szerkezet, ezeknek a beállítása nem változhat. A gipsz- kulcsot ellenőrzési célokkal meg lehet őrizni. Így a felső állkapocs helyzetét bármikor utólagosan és a paciens nélkül is rögzíteni lehet. Ilyenkor nehezebb téves lépéseket végrehajtani, és manipulálásra gyakorlatilag egyáltalán nincs lehetőség. A beartikulálás is lényegesen egyszerűbbé válik.

Az itt látható ábra, amelyen a Splitex-mágneslemez rendszer látható, értelemszerűen érvényes a csavarozott modelltányéros artikulátorrendszerekre is, ehhez az átviteli asztalt az artikulátor alsó részére kell rácsavarozni.

- ▷ Lazítsa ki a (20) adaptercsavart és szerelje le a 3-D-csuklótámaszt az ívről.
- ▷ Helyezze be az átviteli állványba a 3-D-csuklótámaszt a felső állkapocs regisztrátummal.
- ▷ Húzza meg szorosan a [20] adaptercsavart.
- ▷ Közelítse meg a (c) asztallal a harapási villát (tolja be a villa alá) és húzza meg szorosan a (b) inbuszcsavart. Ezután még egyszer vegye ki a csuklós kart a harapási villával az átviteli állványból.
- ▷ Keverjen ki egy kis mennyiségű artikulációs gipszet (Artifix 711211) „krémszerűre” és helyezze fel az asztallapra.
- ▷ Ismét tegye be a 3-D-támaszt a regisztrátummal: Tartsa a villát a puha gipszmassza felett és zárja be a [20] adaptercsavart.
- ▷ A villa belesüllyed a puha gipszmasszába.

A gipsz megkötése után:

- ▷ Lazítsa ki a [20] csavart, a [23] záróanyát és a [22] vállascsavart, majd válassza el a csuklós kart a harapási villától ([a] = persely az inbusz- kulcs számára).
- ▷ Válassza el az asztalt az átviteli állványtól és tegye át a beartikuláláshoz.



6 Előkészítés

Valamennyi olyan komponenset, amely szemikritikus érintkezésbe jut a pacienssel, minden alkalmazás előtt meg kell tisztítani, fertőtleníteni és sterilizálni kell; ez különösen érvényes a kiszállítás utáni első alkalmazásra, mivel ezek az alkatrészek nem steril állapotban kerülnek szállításra (lásd az Artex arcív előkészítési útmutatóját). Az összes többi komponensnél (amelyek nem kerülnek érintkezésbe a pacienssel) a szokásos felületi fertőtlenítési eljárást lehet alkalmazni.

7 Tartozék/egyedi alkatrészek

Cikkszám

217650	Artex Quickbite (20898), 10-es csomag
217611	Harapási villa, részleges, 2 db
217661	Harapási villa, teljes, 2 db
217928	Kanálnyel, 5 db
218607	Pórusgombok „Standard”, pár
218609	Pórusgombok, hosszú, pár
218610	Tengelysík mutató
218620	3-D-csuklótámasz
218680	Lipcsei glabellatámasz
218690	Szabályozható magasságú orrtartó
217695	Nasion-adapter

1. tábl.



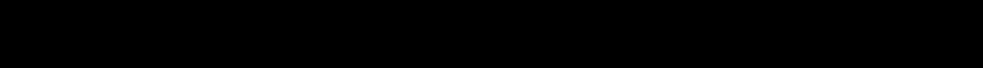

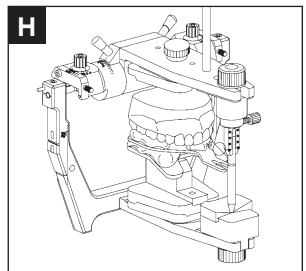
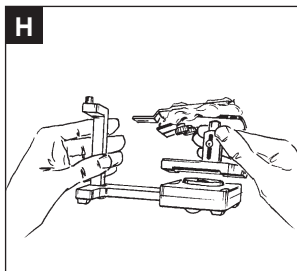
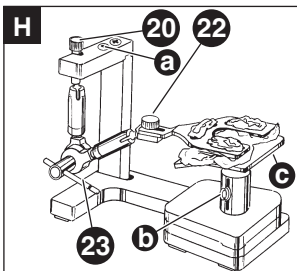
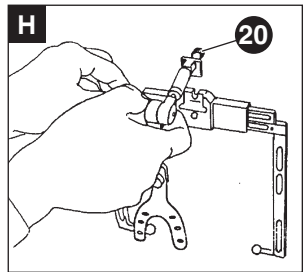
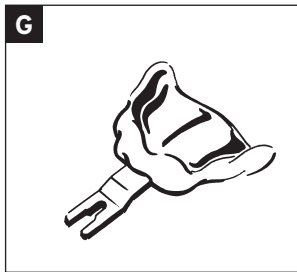
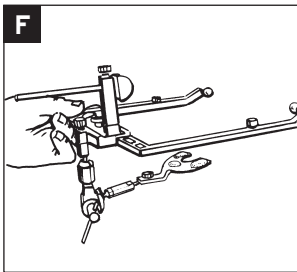
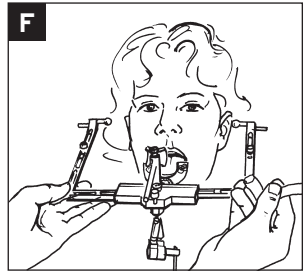
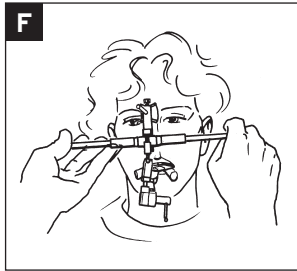
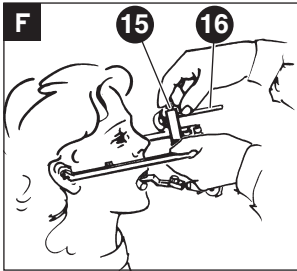
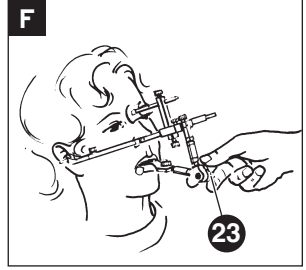
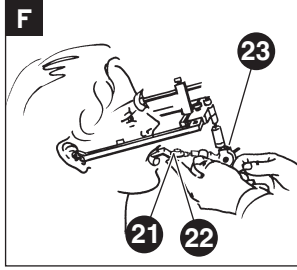
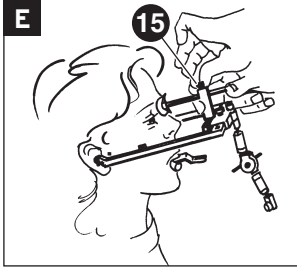
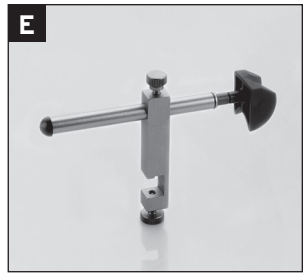
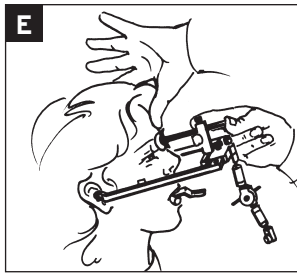
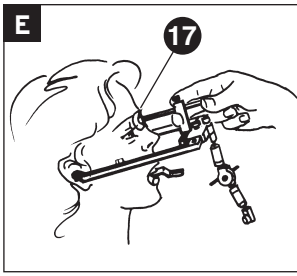



Manufacturer | Hersteller
Distribution | Vertrieb

Amann Girrbach AG

Herrschaftswiesen 1
6842 Koblach | Austria
Fon +43 5523 62333-105
Fax +43 5523 62333-5119
austria@amanngirrbach.com
germany@amanngirrbach.com
www.amanngirrbach.com



Made in the European Union



ISO 13485
ISO 9001

Rx only

8123 - 2019-02-12



AMANNGIRRBACH