

# artex® gesichtsbogen

**LT** Naudojimo instrukcija



AMANNGIRRBACH



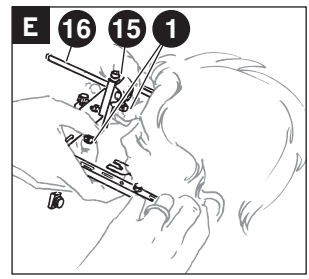
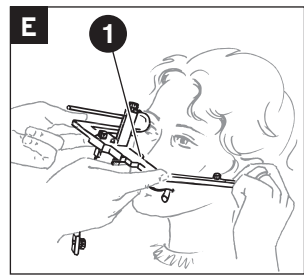
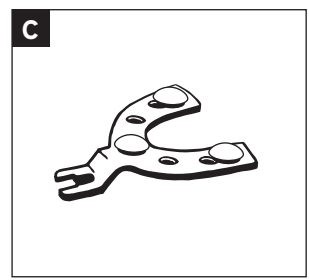
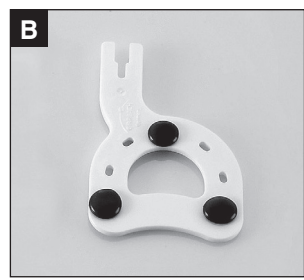
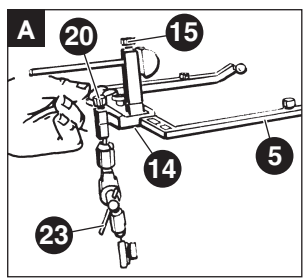
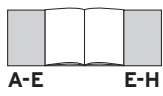
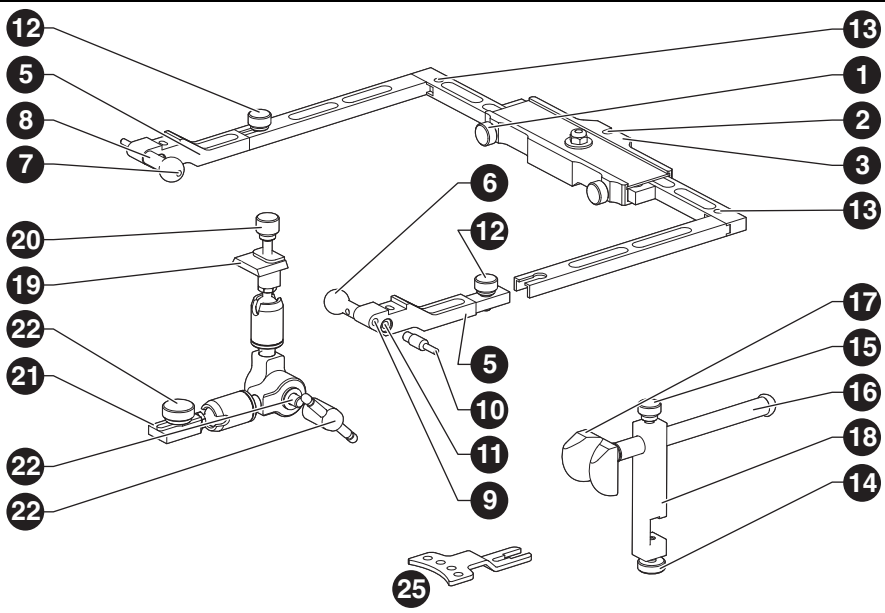

**1 ir 2 pav. trumpiniai:****Veido lankas**

- 1 Fiksavimo varžtai (218606)
- 2 Atramos laikiklis
- 3 Ašies lygmens padėklas
- 4 Ašies lygmens indikatorius, pasirinktinai (218610)
- 5 Dešinys / kairys laikikliai (pora) (218635)
- 6 Atsukama „Porus“ rankenėlė (pora) (218607)
- 7 „Porus“ rankenėlės anga / perdavimas
- 8 Akustinė anga
- 9 „Porus“ rankenėlės sriegis
- 10 Atsukamas ašies kaištis (pora) (218608)
- 11 Ašies kaiščio sriegis
- 12 Laikiklio varžtas (218616)
- 13 Teleskopinių kojų ir ašies lygmens indikatoriaus sriegis

**Leipcigo šakutės apkrovos atrama**

- 14 Sijos fiksavimo varžtas (218692)
- 15 Sijos varžtas (218693)
- 16 Sija (218613)
- 17 Nosies šaknies adapteris (217695)
- 18 Sijos laikiklis (218695)

**Lankstinė atrama**

- 19 Adapteris lankui (218632)
- 20 Adapterio varžtas (217696)
- 21 Šakutės laikiklis (217633)
- 22 Briaunuotas varžtas (217634)
- 23 Ašinė veržlė kompl. (218696)
- 24 Ašinis varžtas (218697)
- 25 Lenkta šaukšto rankena (217928)

**Turinys**

<b>1 Simbolių paaiškinimas</b>	<b>5</b>
<b>2 Bendrosios saugos nuorodos</b>	<b>5</b>
<b>3 Tinkamas personalas</b>	<b>5</b>
<b>4 Informacija apie gaminį</b>	<b>6</b>
4.1 Paskirtis	6
4.2 Produkto aprašas	6
4.3 Tiekiamas komplektas	6
4.4 Atitikties deklaracija	6
<b>5 Veido lanko uždėjimas ant žandikaulio su dantimis</b>	<b>7</b>
5.1 Veido lanko paruošimas	7
5.2 „Quickbite“ vienkartinė sukandiminė šakutė	7
5.3 Sukandiminės šakutės paruošimas	7
5.4 Sukandaminės šakutės pritaikymas pacientui	7
5.5 Veido lanko uždėjimas (neprivaloma)	8
5.6 Viršutinio žandikaulio padėties fiksavimas su 3D lankstine atrama	8
5.7 Veido lanko uždėjimas ant žandikaulio be dantų	8
5.8 Transportavimo padėties fiksavimas (pernešimas)	9
<b>6 Paruošimas</b>	<b>9</b>
<b>7 Reikmenys / atskiros dalys</b>	<b>9</b>



# 1 Simbolių paaiškinimas

## Įspėjamosios nuorodos



Įspėjamosios nuorodos tekste pažymėtos įspėjamuoju trikampiu spalvotame fone ir apibrėžtos rėmeliu.



Kai įspėjimai yra susiję su elektros srovės keliamais pavojais, vietoj šauktuko ženklo trikampyje yra žaibo simbolis.

Signaliniai žodžiai įspėjamosios nuorodos pradžioje nurodo pasekmių pobūdį ir sunkumą, jei nebus imtasi priemonių pavojui išvengti.

- \_ **NUORODA** reiškia, kad galima materialinė žala.
- \_ **ATSARGIAI** reiškia, kad galimi nesunkūs ar vidutinio sunkumo kūno sužalojimai.
- \_ **ISPĖJIMAS** reiškia, kad galimi sunkūs kūno sužalojimai.
- \_ **PAVOJINGA** reiškia, kad galimi mirtini kūno sužalojimai.

## Svarbi informacija



Svarbi informacija, kai nekeliamas pavojus žmonėms ir materialiajam turtui, žymimas šalia esančiu simboliu. Ji taip pat apibrėžiama rėmeliu.

## Kiti instrukcijoje naudojami simboliai

Simbolis	Reikšmė
▷	Veiksmo aprašo punktas
–	Sąrašo punktas
•	Veiksmo aprašo ar sąrašo papunktis
[3]	Skaičiai laužtiniuose skliaustuose atitinka schemose pateiktus, vietą nurodančius skaičius

## Kiti simboliai ant produkto

Simbolis	Reikšmė
	Prekės numeris
	Partijos numeris
	Gamintojas
	Pagamavimo data (MMMM MM)
	Tinka naudoti iki
<b>Rx only</b>	Produktu pagal Federalinį JAV įstatymą leidžiama prekiauti tik odontologui arba jo pavedimu.
	Pakartotinai nenaudoti

# 2 Bendrosios saugos nuorodos

Gaminį naudojant visada reikia laikytis šių saugos nuorodų:



### ATSARGIAI:

Netinkamas veikimas, esant pažeistam gaminiui! Jei pastebite gaminio pažeidimą ar netinkamo veikimo požymių:

- ▷ Gaminį paženklinkite kaip pažeistą.
- ▷ Užtikrinkite, kad prietaisas nebūtų naudojamas, kol jo nesuremontuos.

# 3 Tinkamas personalas



### NUORODA:

Gaminį naudoti leidžiama tik kvalifikuotam specializuotam personalui.



## 4 Informacija apie gaminį

### 4.1 Paskirtis

Pagalbinė priemonė, skirta paciento viršutinio žandikaulio padėčiai, orientuotai į kaukolės ašį, nustatyti. Ši informacija po to naudojama į kaukolės ašį orientuotam viršutinio žandikaulio modelio montavimui artikuliatoriuje.

### 4.2 Produkto aprašas

„Artex“ veido lankas yra lygiagrečiai atsidarantis lankas, pagamintas iš eloksuoto aliuminio. Veido lanko lygiagretus atidarymas naudojamas, veido lankui su „Porus“ rankenėlėmis įstatyti į paciento klausomąją landą. Taip lankas atremiamas ir laikomas ant paciento kaukolės.

Priekyje veido lankas atremiamas į kaukolę per perstumiamą strypelį nosies balnelyje su viršutinio nosies taško atrama. Veido lankas taip per tritaškę atramą (2 „Porus“ rankenėlės ir viršutinio nosies taško atrama) fiksuojamas ant paciento kaukolės.

Sukandiminė šakutė registravimo mase prispaudžiama prie viršutinio žandikaulio dantų eilės.

Sukandiminė šakutė ir veido lankas sujungiami per 3D lankstą (lanksto atramą). 3D lankstas užfiksuojamas. Taip sukurtas erdvinis padėties santykis nuo sukandiminės šakutės iki veido lanko naudojamas paciento viršutinio žandikaulio modeliui artikuliatoriuje tinkamai pagal paciento padėtį sumontuoti.



Laikiklį [5] galima perkelti iš dešinės į kairę. Kai ašies kaiščiai įsuktai, lanką galima uždėti ant ašies pagrindinio taško ir šioje padėtyje taip pat galima tiesiai pritaikyti ant artikuliatoriaus ašies.



#### NUORODA:

Kai kurios dalys prieš pirmą naudojimą kaip ir prieš kiekvieną kitą naudojimą turi būti paruošiamos specialiai parinktu būdu.

▷ Tam laikykitės „Artex“ veido lanko paruošimo instrukcijos.

### 4.3 Tiekiamas komplektas

„Artex“ veido lankas (218600), komplekte yra:

- \_ Lankstinė atrama
- \_ Leipcigo šakutės apkrovos atrama
- \_ Standartinės „Porus“ rankenėlės, pora
- \_ „Artex Quickbite“, 10 vnt. pakuotė
- \_ Šaukšto rankena

### 4.4 Atitikties deklaracija

Gaminio atitikties deklaraciją galima gauti paprašius gamintojo.



## 5 Veido lanko uždėjimas ant žandikaulio su dantimis

### 5.1 Veido lanko paruošimas **A**

Visų prisukamų dalių montavimas, kad naudojant nereikėtų bereikalingai varginti paciento.

- ▷ Patikrinkite, ar laikikliai [5] tinkamai priveržti (vidinės „Porus“ rankenėlės). Varžto briauna rakto angoje.
- ▷ Nosies siją priveržkite sijos fiksavimo varžtu [14] prie lanko.
- ▷ Siją atitraukite atgal ir užfiksukite sijos varžtu [15].
- ▷ 3D lankstinę atramą priekyje įkiškite į lankstinę atramos laikiklio [2] kūginę kreipiamąją. Įstatykite iki atramos ir užfiksukite adapterio varžtu [20]. Ašinė veržlė [23] turi būti dešinėje (kairė paciento pusė).
- ▷ 3D lankstinę atramą nuleiskite žemyn ir lengvai užfiksukite ašine veržle [23].



▷ Dirbdami su pacientu varžtus atsukite tik per 1/4 apsikimo. Varžtus visada reikia atlaisvinti, o neišsukti, kad fiksuojujant juos būtų galima iš karto suimti ir jie neužstrigtų kniedytoje varžto pusėje.

### 5.2 „Quickbite“ vienkartinė sukandiminė šakutė **D**

Ši sukandiminė šakutė iš plastiko yra jau padengta termoplastu. Prieš naudojimą:

- ▷ „Artes Quickbite“ pašildykite vandens vonelėje, kad „Bite Compound“ būtų galima formuoti (maksimaliai 45 °C).

Ji naudojama taip pat kaip tradicinė metalinė sukandiminė šakutė. Atkrenta valymo ir sterilizacijos sąnaudoms.

„Quickbite“ tinkamumo naudoti trukmė yra 3 metai.

### 5.3 Sukandiminės šakutės paruošimas

#### **C**

- ▷ Ant sukandiminės šakutės trijose vietose užklijuokite termoplastines tabletes ant savaime prisiklijuojančios plėvelės „Bite Tabs“ (gaminio Nr. 642150) ir sukandiminę šakutę apytikriai 1 minutę palaikykite šilto apie 40 °C temperatūros vandens vonelėje.
- ▷ Jei dantų dantų eilėje yra tarpų, trūkstamas atramas pakeiskite vaškiniu dantų aukščio intarpu. Sukandiminės šakutės išlenkimas nukreipiamas žemyn.



Galima naudoti kietą vašką arba kietą silikoną, bet nerekomenduojama.

### 5.4 Sukandaminės šakutės pritaikymas pacientui **D**

- ▷ Paruoštą sukandiminę šakutę priderinkite prie viršutinio žandikaulio dantų eilės.
- ▷ Lengvai įspauskite viršutinio žandikaulio dantų eilę į ne per karštą (paviršiuje susidarys plėvelė) „Compound“ (dantys turi nesiliesti su metalu). Sukandiminę šakutę pacientas gali laikyti prie viršutinio žandikaulio dantų eilės su ranka arba su apatiniu žandikauliu, įstačius vatos ritinėlius krūminių dantų srityje.



Kai „Spee“ kreivė netaisyklinga, sukandiminė šakutė gali pakrypti.

- ▷ Tada geriau yra laikyti sukandiminę šakutę ranka, nenaudojant vatos ritinėlių.

## 5.5 Veido lanko uždėjimas (neprivailoma) **E**



Veido lanką dėkite, kai praverta burna, t. y. pritaikę sukandiminę šakutę prie viršutinio žandikaulio dantų eilės.



„Leipcigo šakutės apkrovos atrama“ yra su teleskopu, kurio spyruoklių jėga dengiant griovelį į išorinį teleskopą palaiko veido lanko svorį. Standartiniu, kontroliuojamu prispaudimo slėgiu atkuriamą „Porus“ rankenėlių [6] / ašies kaiščio [10] padėtis laisvoje lankstinės ašies srityje.

Pacientas gulimoje padėtyje: taip neutralizuojamas veido lanko svoris ir priekinio išsikišimo svirties poveikis.



Varžtus [1] tik atlaisvinkite, nebandykite išsukti. Tai galioja ir kniedytam briaunuotam varžtui [22] ant šakutės laikiklio, čia varžtas gali užstrigti prie suknedijimo.

- ▷ Atsukite fiksavimo varžtus [1] ir „Porus“ rankenėles [6] padedami paciento įkiškite į klausomąsias landas.
- ▷ Užsukite fiksavimo varžtus [1], atsukite sijos varžtą [15] (per 1/4 apskukimo), lengvai spausdami pridėkite nosies siją [15] prie tarpantakio.
  - Tam didįjį pirštą ir smilių užkiškite už sijos, o nykščiu nuspauskite ir laikykite siją.
  - Kitu nykščiu įtempkite kaktos odą prie kaukolės, kad nosies šaknies adapterį [17] būtų galima pritaikyti prie nosies nugarėlės.
- ▷ Dengdami griovelį į išorinį teleskopą, laisva ranka priveržkite sijos varžtą [15].

## 5.6 Viršutinio žandikaulio padėties fiksavimas su 3D lankstine atrama **F**

- ▷ Atsukite ašinę veržlę [23].  
Dabar 3D lankstinė atrama laisvai juda.
- ▷ Pacientui sukandiminę šakutę spaudžiant su apatiniu žandikauliu per įstatytus vatos ritinėlius arba ranka krūminių dantų srityje, įstumkite šakutės laikiklį [21] (briaunuotas varžtas ir griovelis nukreipti į viršų) į sukandiminės šakutės rankeną ir patikimai priveržkite briaunuotą varžtą [22]. Ašinė veržlė turi būti dešinėje – kairė paciento pusė – dėl perkėlimo be trikčių į pernešimo stovą (žr. H pav.).
- ▷ Tvirtai užveržkite ašinę veržlę [23]. Tam nustatykite rankenėlę per vidurį ir spauskite vienodai abiejose pusėse, kad neįsitemptų lankas.
- ▷ Užfiksavę padėtį, iš karto atlaisvinkite sijos varžtą [15]. Siją [16] patraukite atgal ir užfiksokite su sijos varžtu [17]. Laikykite lanką, kad jis nepakryptų.
- ▷ Atsukite fiksavimo varžtus [1], atidarykite lanką.
- ▷ Nuimkite veido lanką su fiksatoriumi žemyn.

## 5.7 Veido lanko uždėjimas ant žandikaulio be dantų **G**

- ▷ Pasirinkite vieną iš šių galimybių:
  - Individualus šaukštas su rankena [25].
  - Darykite taip, kaip aprašyta „žandikaulio su dantimis“ variante, bet pritaikykite šakutę prie individualaus šaukšto su 2-3 įrantomis (žr. „Centrofix“ instrukciją).





## 5.8 Transportavimo padėties fiksavimas (pernešimas)

### PARINKIMO METODAS: Viršutinio žandikaulio padėties fiksavimas gipse prieš transportavimą



Šis metodas rekomenduojamas ir tada, kai tai reikia artikuliuoti tiesiog kabinete. Viršutinio žandikaulio padėties fiksavimas gipse bet kuriuo atveju turi būti atliekamas kabinete. Gipso apatinė konstrukcija yra solidus pagrindas. Pernešimo stovo ir stalo konstrukcinės dalys yra stabilios ir jų reguliuoti negalima. Šakutės raktą galima išsaugoti kaip kontrolės priemonę. Papildomai fiksuoti viršutinio žandikaulio padėtį dėl to galima bet kuriuo metu ir be paciento. Praktiškai nieko negalima netinkamai padaryti ir nieko negalima sumanipuliuoti. Artikuliuoti yra daug paprasčiau.

Čia parodytas vaizdas su „Splitex“ magnetinių plokštelių sistema galioja ir artikuliatorių sistemoms su priekaisiais modelavimo diskais, tam pernešimo stalas prisukamas ant apatinės artikuliatoriaus dalies.

- ▷ Atsukite adapterio varžtą [20] ir nuimkite 3D lankstinę atramą nuo lanko.
- ▷ 3D lankstinę atramą su viršutinio žandikaulio fiksiatoriumi įstatykite į pernešimo stovą.
- ▷ Priveržkite adapterio varžtą [20].
- ▷ Stalą [c] priartinkite beveik prie pat sukandiminės šakutės ir priveržkite varžtą su vidiniu šešiabriauniu [b]. Tada dar kartą lankstinę svirtį su sukandimine šakute paimkite iš pernešimo stovo.
- ▷ Sumaišykite nedidelį kiekį artikuliacinio gipso („Artifix“ 711211) grietinės tirštumo masės ir padėkite ant stalo plokštės.
- ▷ Vėl įstatykite 3D lankstinę atramą su fiksiatoriumi: šakutę laikykite virš minkštos gipso košės ir prisukite adapterio varžtą [20].
- Šakutė nusileidžia į minkštą gipso košę.

Gipsui sutvirtėjus:

- ▷ Atsukite varžtą [20], ašinę veržlę [23] ir briaunuo- tą varžtą [22] bei atskirkite lankstinę svirtį nuo sukandiminės šakutės ([a] = įvorė raktui su vidiniu šešiabriauniu).
- ▷ Atskirkite stalą nuo pernešimo stovo ir duokite artikuliuoti.

## 6 Paruošimas

Visos dalys su pusiau kritiniu kontaktu su pacientu prieš kiekvieną naudojimą turi būti valomos, dezinfekuojamos ir sterilizuojamos; tai ypač taikoma pirmam naudojimui po pristatymo, nes dalys gali būti pateiktos nesterilios (žr. „Artex“ veido lanko paruošimo instrukciją). Visiems kitiems komponentams (be kontakto su pacientu) gali būti taikomi įprasti paviršių dezinfekavimo metodai.

## 7 Reikmenys / atskiros dalys

### Gam. Nr.

217650	„Artex Quickbite“ (20898), 10 vnt. pakuotė
217611	Sukandiminės šakutės dalis, 2 vnt.
217661	Sukandiminė šakutė visa, 2 vnt.
217928	Šaukto rankena, 5 vnt.
218607	„Porus“ rankenėlės, pora
218609	Ilgos „Porus“ rankenėlės, pora
218610	Ašies lygmens rodiklis
218620	3D lankstinė atrama
218680	Leipcigo šakutės apkrovos atrama
218690	Nosies sija, reguliuojamo aukščio
217695	Nosies šaknies adapteris

Lent. 1



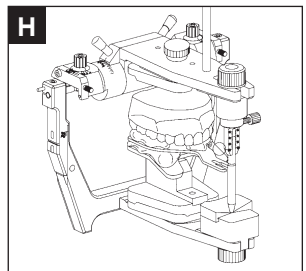
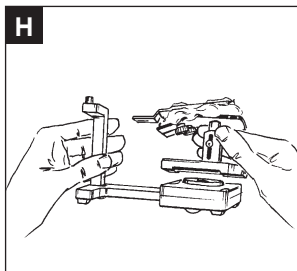
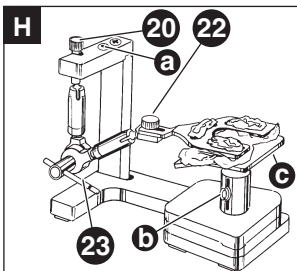
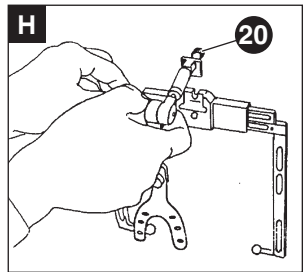
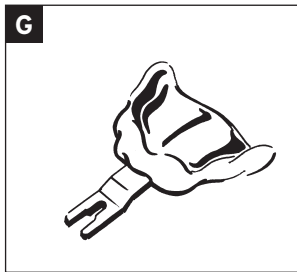
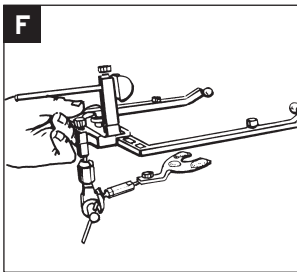
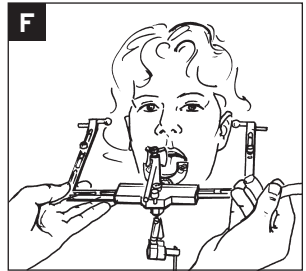
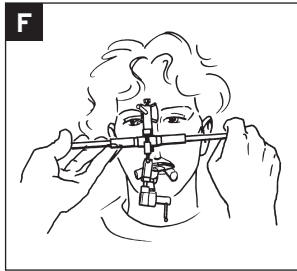
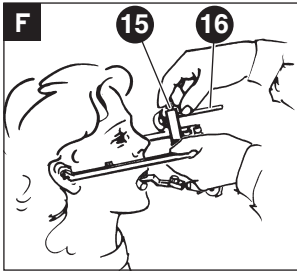
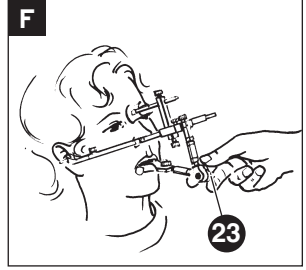
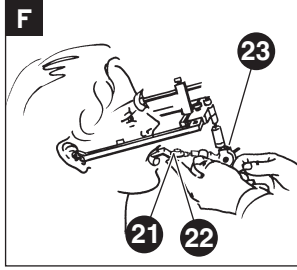
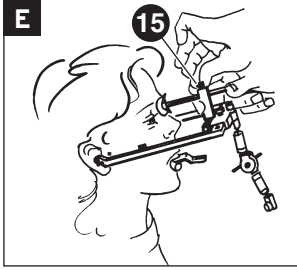
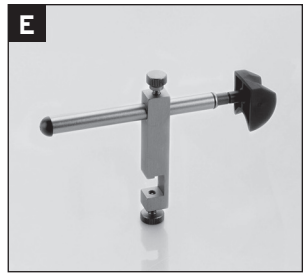
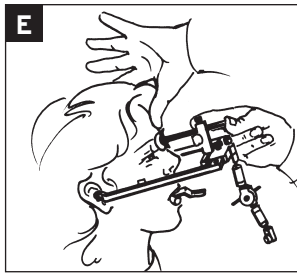
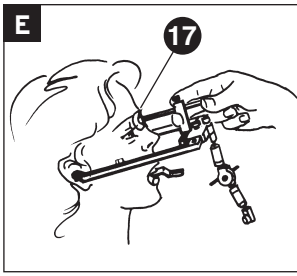





Manufacturer | Hersteller  
Distribution | Vertrieb

**Amann Girrbach AG**

Herrschaftswiesen 1  
6842 Koblach | Austria  
Fon +43 5523 62333-105  
Fax +43 5523 62333-5119  
austria@amanngirrbach.com  
germany@amanngirrbach.com  
[www.amanngirrbach.com](http://www.amanngirrbach.com)



Made in the European Union



**ISO 13485**  
ISO 9001

**Rx only**

8123 - 2019-02-12



**AMANNGIRRBACH**